

(1) 男子の部

ア 予選グループ戦

1組 (集合時間: 9:00 )

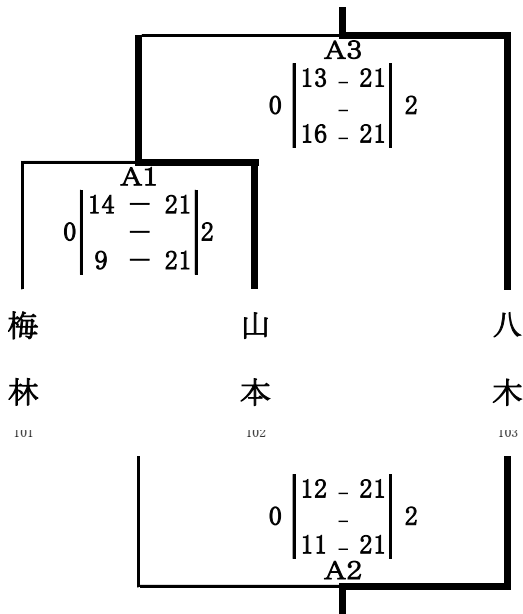

2組 (集合時間: 11:30 )

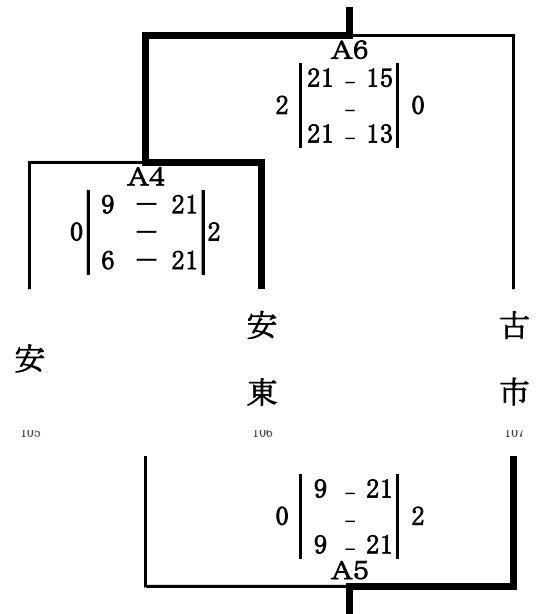

3組 (集合時間: 13:30 )

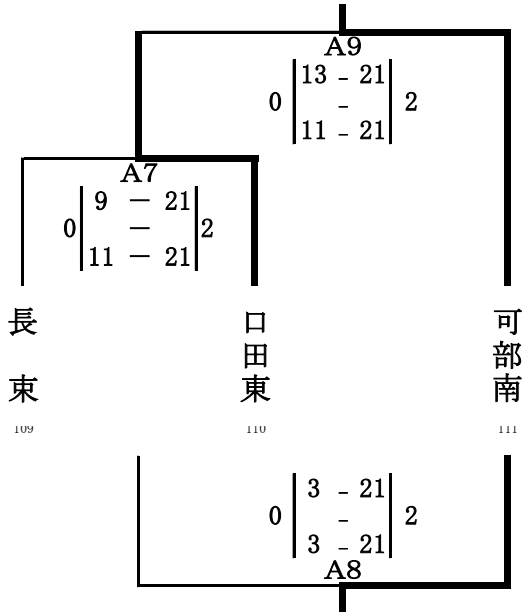

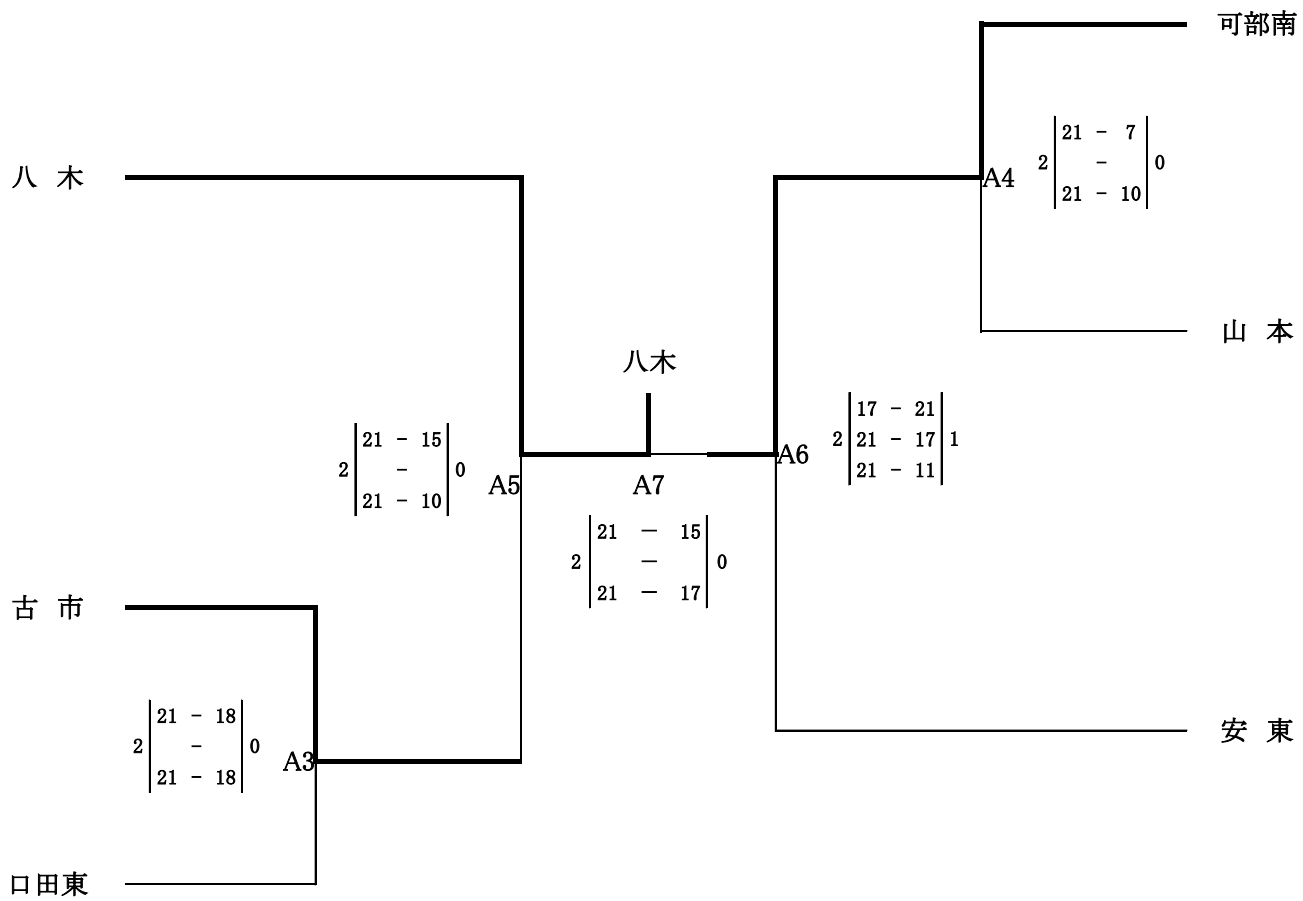

(2) 女子の部

ア 予選グループ戦

1組(集合時間: 9:00)

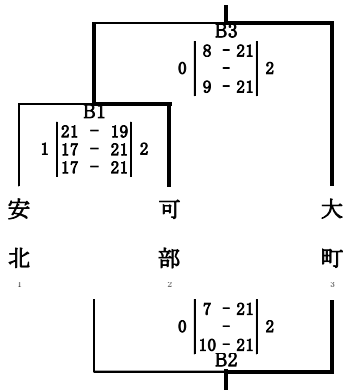

2組(集合時間: 11:30)

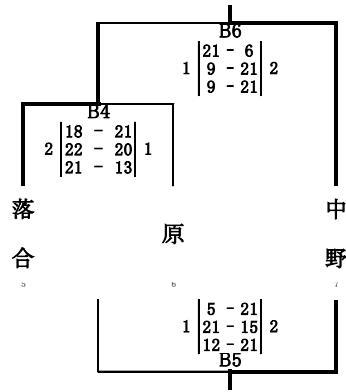

3組(集合時間: 13:30)

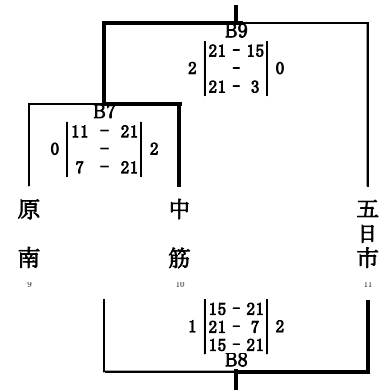

4組(集合時間: 9:00)

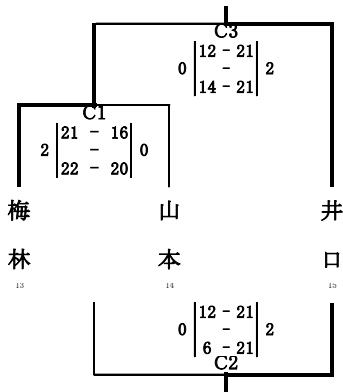

5組(集合時間: 11:30)

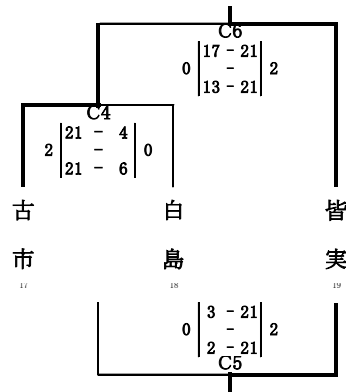

6組(集合時間: 13:30)

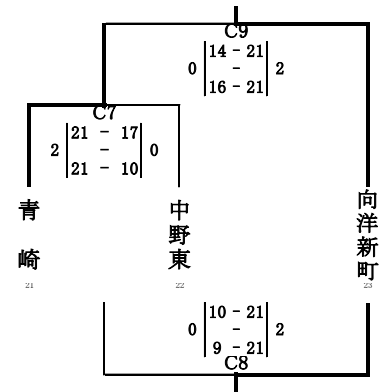

7組(集合時間: 9:00)

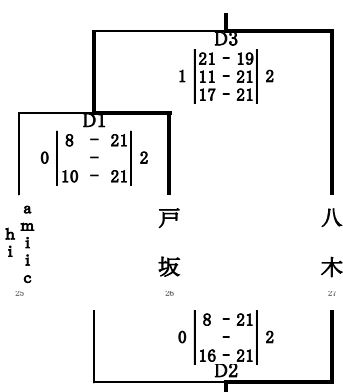

8組(集合時間: 11:30)

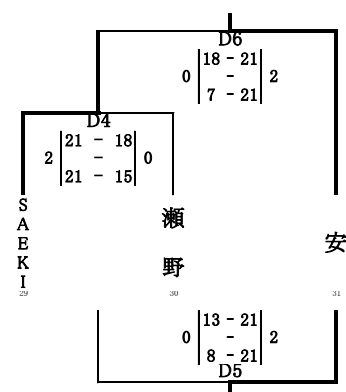

9組(集合時間: 13:30)

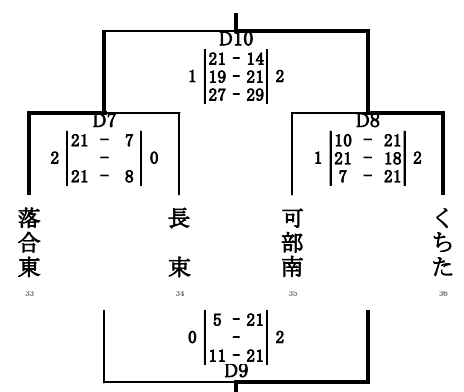

10組(集合時間: 9:00)

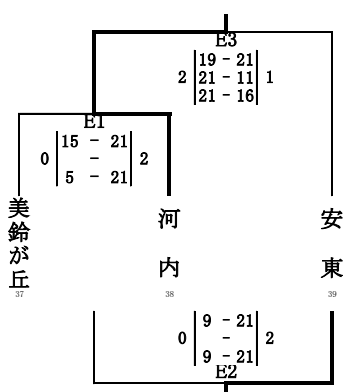

11組(集合時間: 11:30)

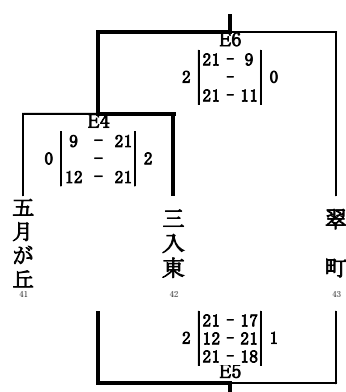

12組(集合時間: 13:30)

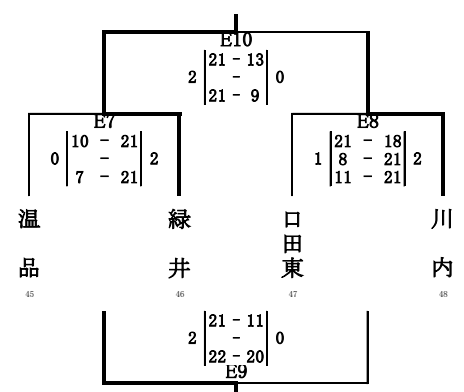

イ 決勝トーナメント戦

